

سقف برای همیشه

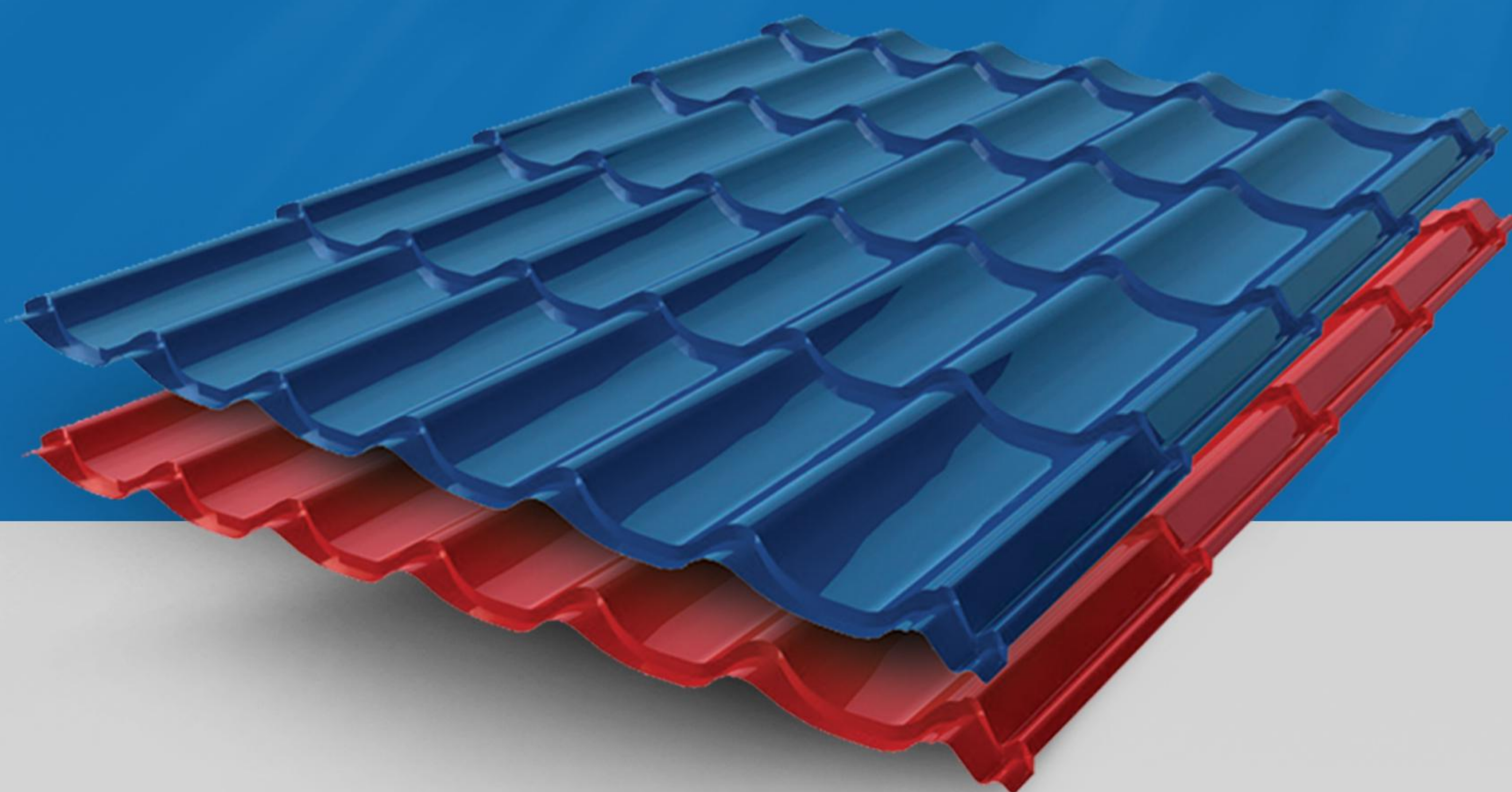

تولیدی  
فولاد مسعود



سقف برای  
امنیت





مجموعه تولیدی فولاد مسعود به مدیریت مسعود ملکی مقدم از سال ۱۳۸۴ در زمینه تولید مصنوعات فلزی از ورق های رنگی و گالوانیزه شروع به فعالیت کرد. از تولیدات این مجموعه می توان به انواع ورق های طرح سفال، سینوسی، دامپا، دوزنقه و کرکره ریز و لوازم جانبی سربندی شامل تیزی، لول ناودان لندنی و انواع نمایله ای و رومی و آردواز اشاره کرد و همینطور فروش ورق های گالوانیزه و رنگی و عرشه فولادی در ابعاد دلخواه شما.

این مجموعه نمایندگی انحصاری دیوارپوش شرکت کمپارس، سایدینگ، نیوپلاست و شینگل و عاملیت فروش کینگستون را در کارنامه خود دارد.

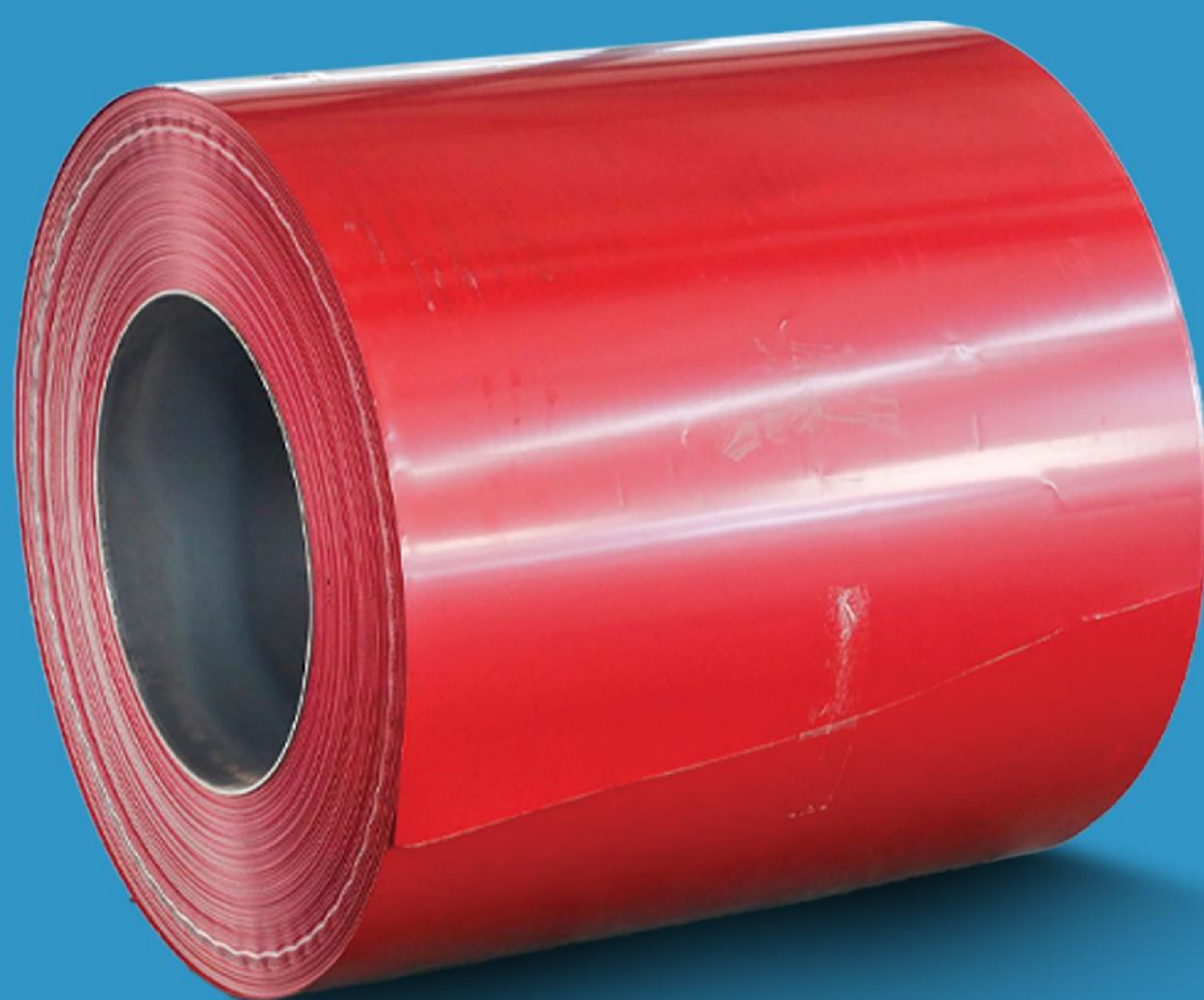



# M A S O U D F O U L A D

مشاوره رایگان  
قبل از خرید

شرایط  
پیش فروش عالی

در ابعاد،  
طرح و رنگ دلخواه

تولید کلیه لوازم جانبی  
مربوط به سقف

تعویض ورق دست دوم  
با ورق نو

تحويل فوری  
زیر ۲۴ ساعت

ارسال رایگان  
به سراسر گیلان



# تنوع رنگی محصولات

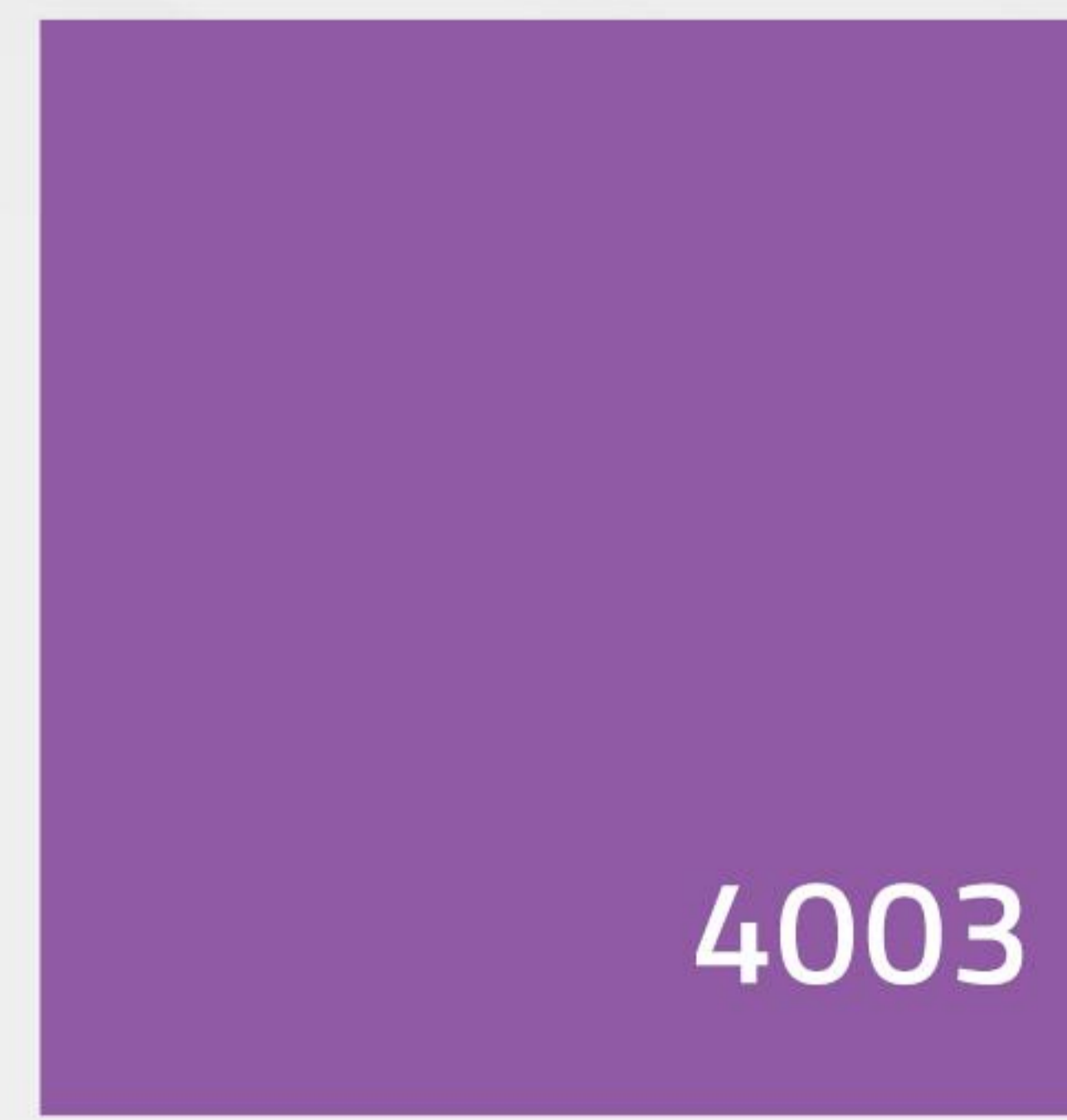
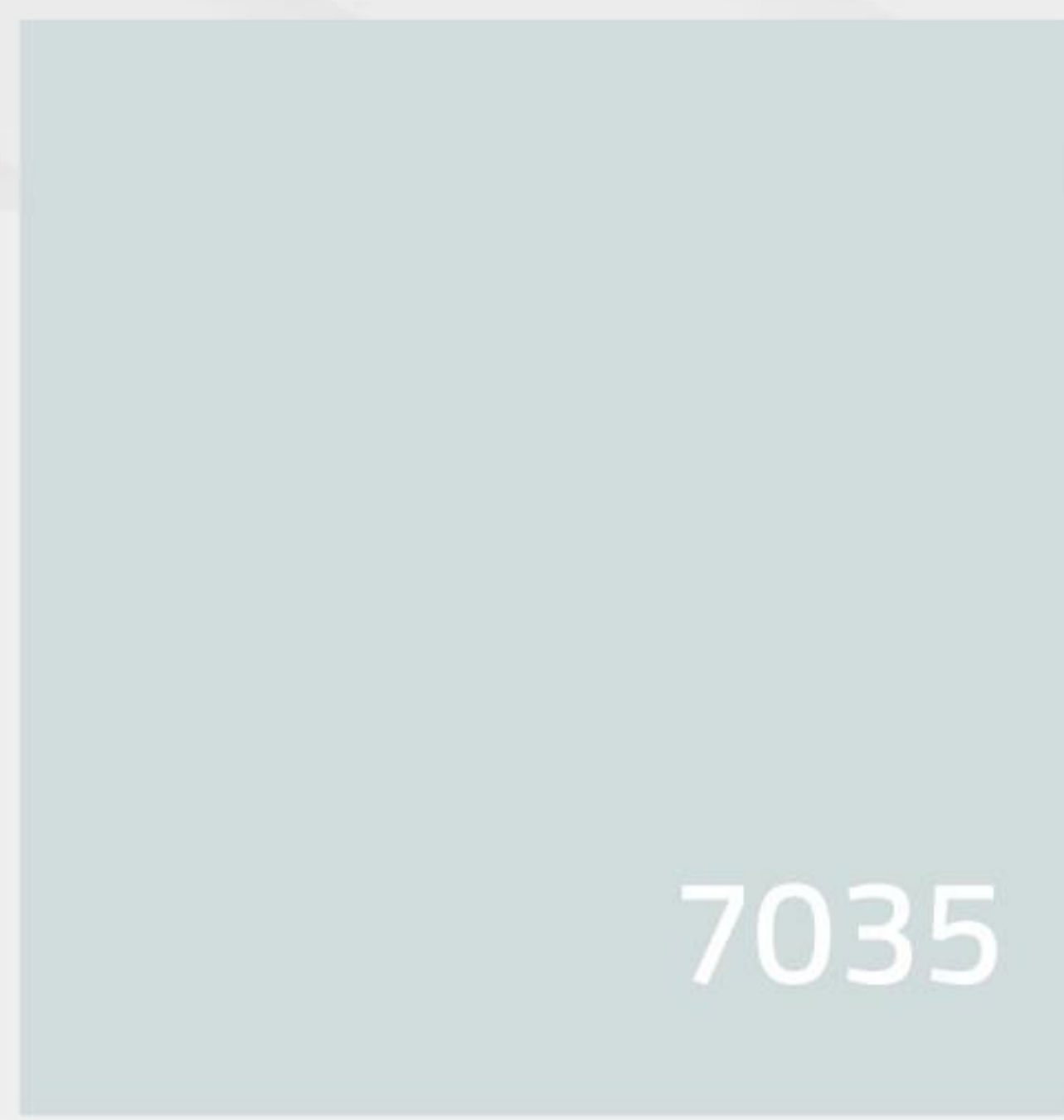
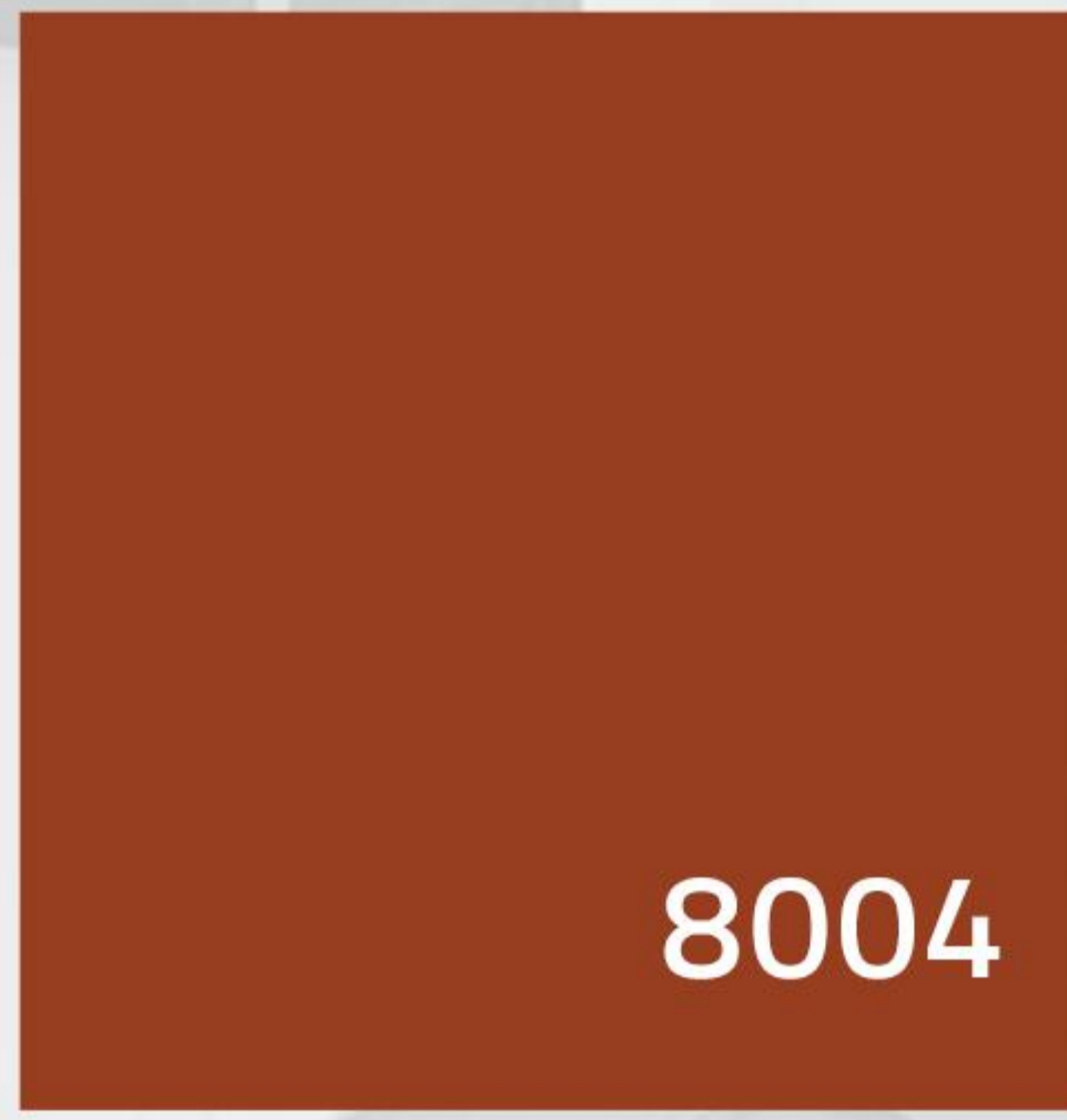
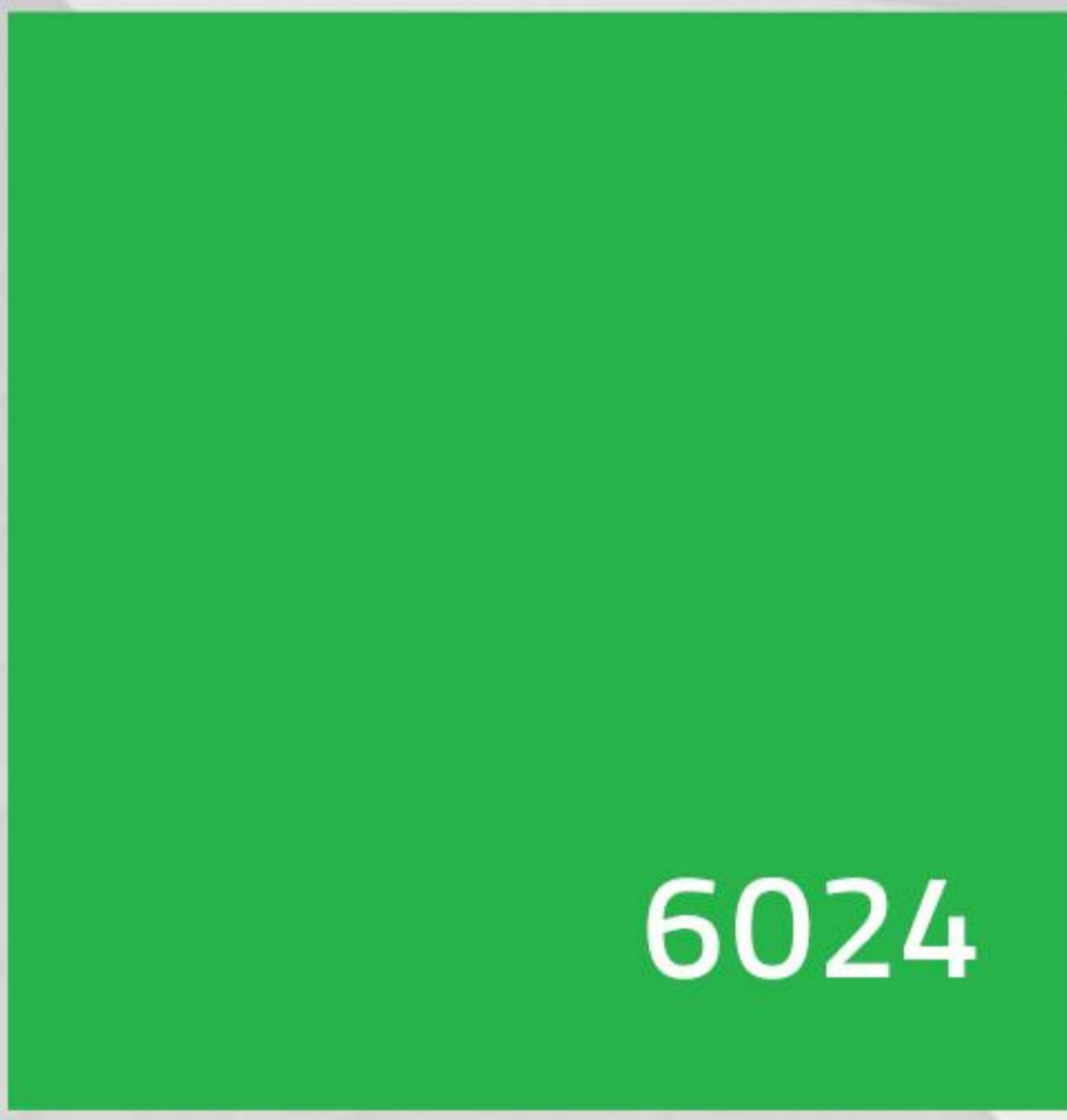
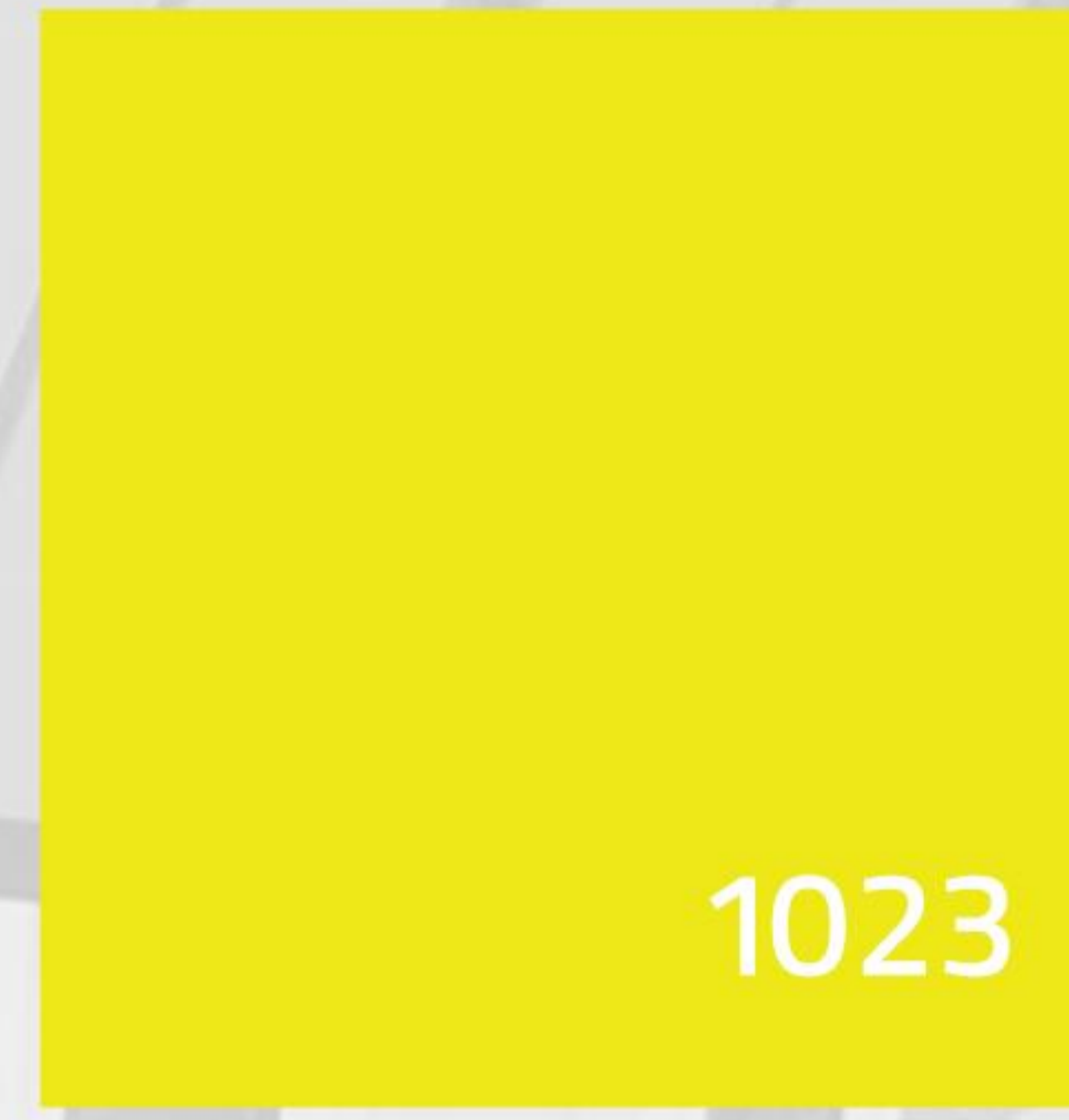



تولیدی  
فولاد مسعود

# طرح سفال سوئد

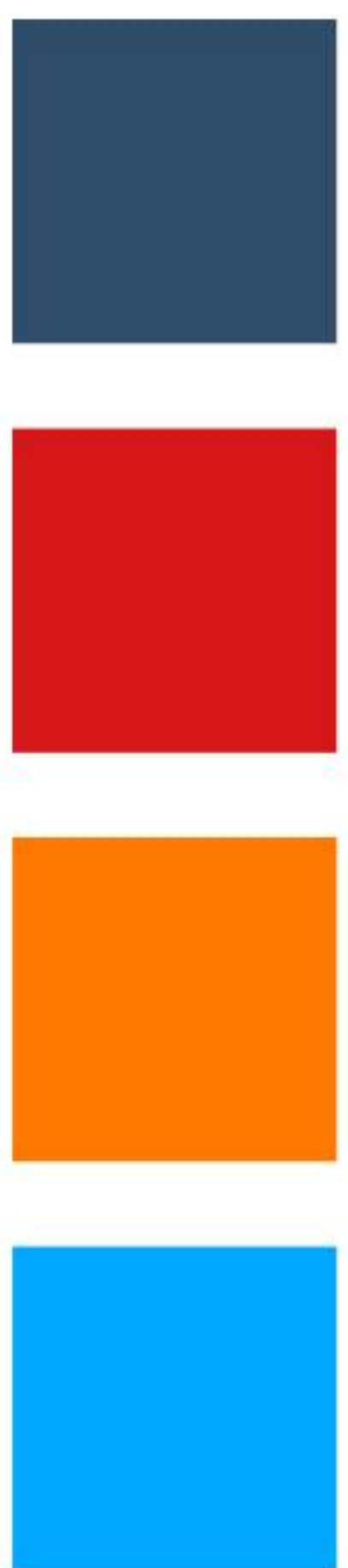
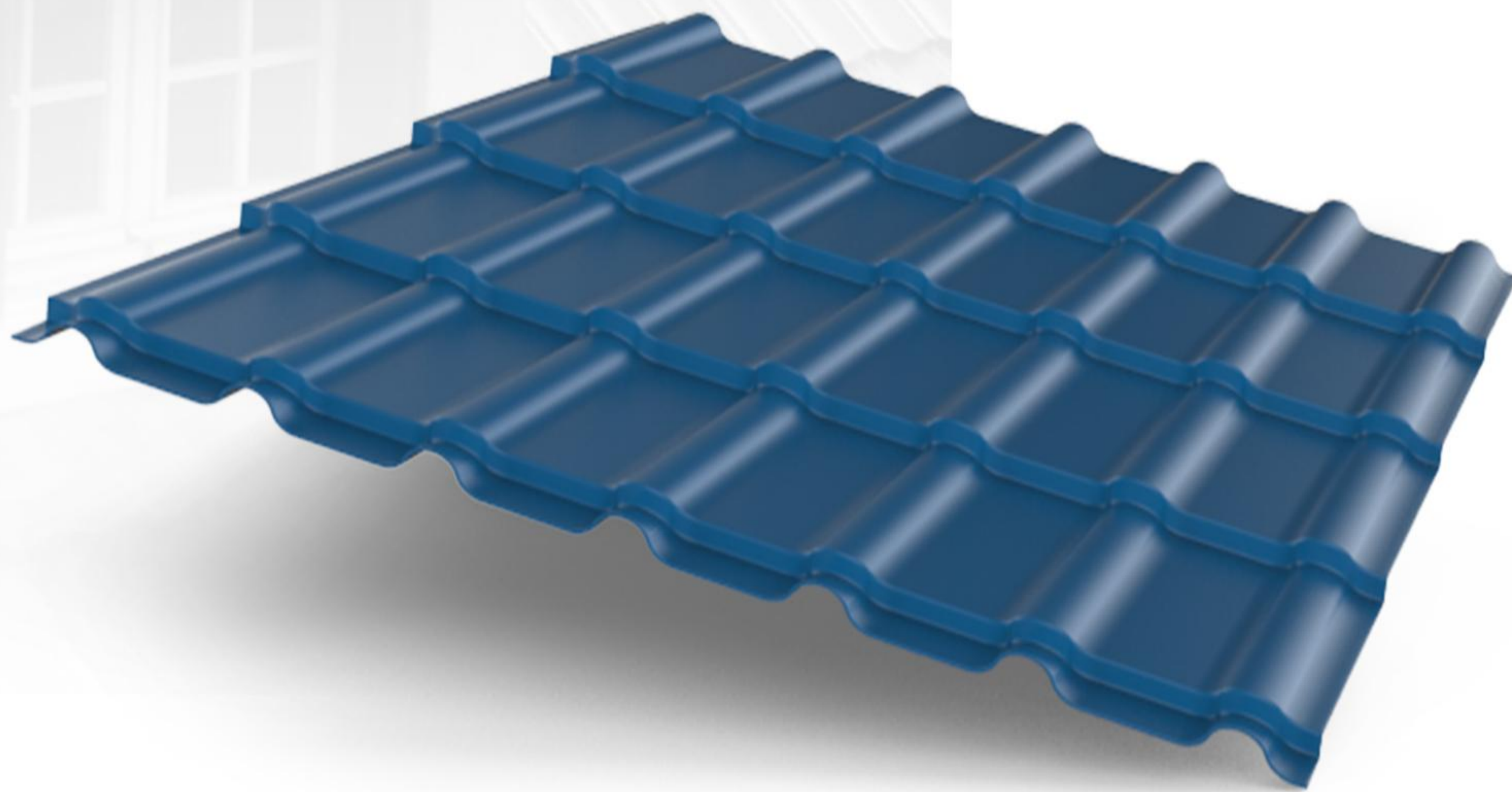

در این نوع فرمینگ، ورق طرح سفال را کاملاً به خود می‌گیرد و زیبایی خاصی به سقف ویلا یا خانه‌ی شما می‌دهد. اما سنگینی و شکنندگی سفال را ندارد پس جایگزین خوبی برای استفاده از خود سفال است. به این ورق شیروانی پرکاربرد ورق‌های طرح سفال ژاپنی یا پالمو نیز می‌گویند.

**ضخامت:** بنا به درخواست مشتری  
(ضخامت 0.5 توصیه می‌شود)

**طول ورق:** بنا به درخواست مشتری در ابعاد دلخواه

**عرض ورق:** 100 و 125 سانتی متر  
**نوع رنگ:** کوره ای

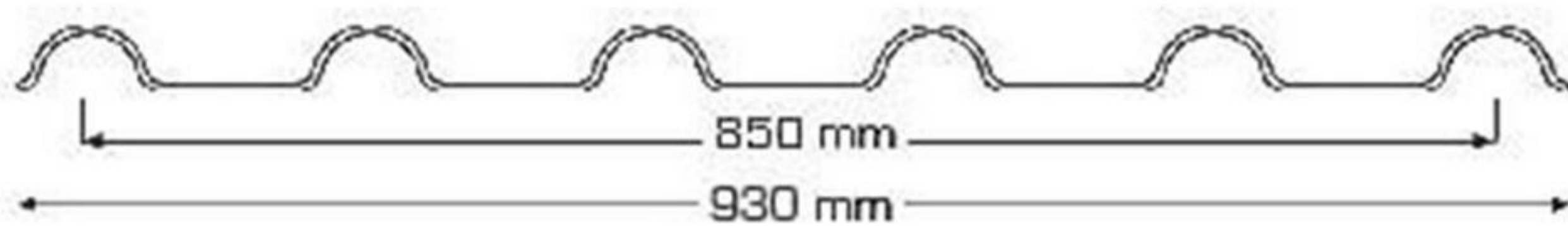



## طرح سفال ژنوا

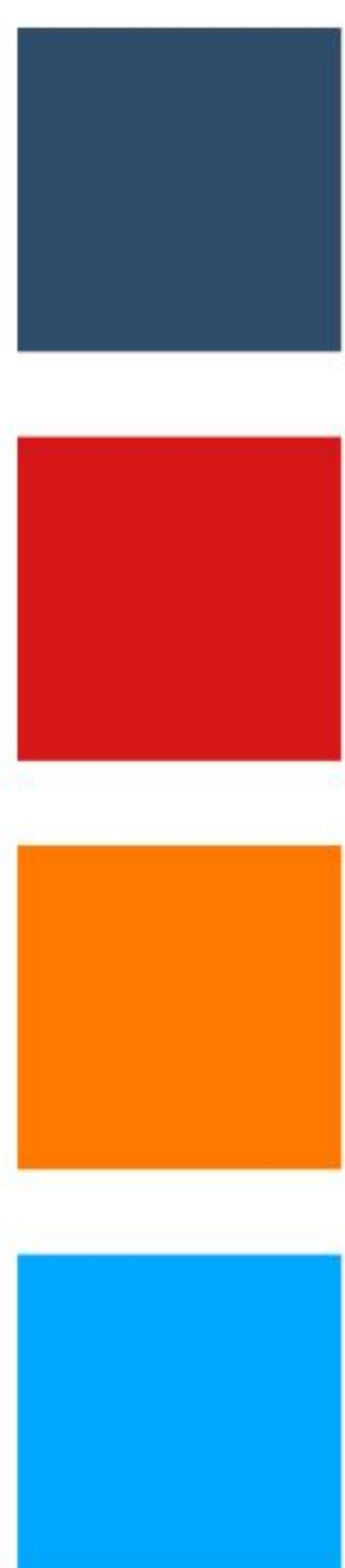
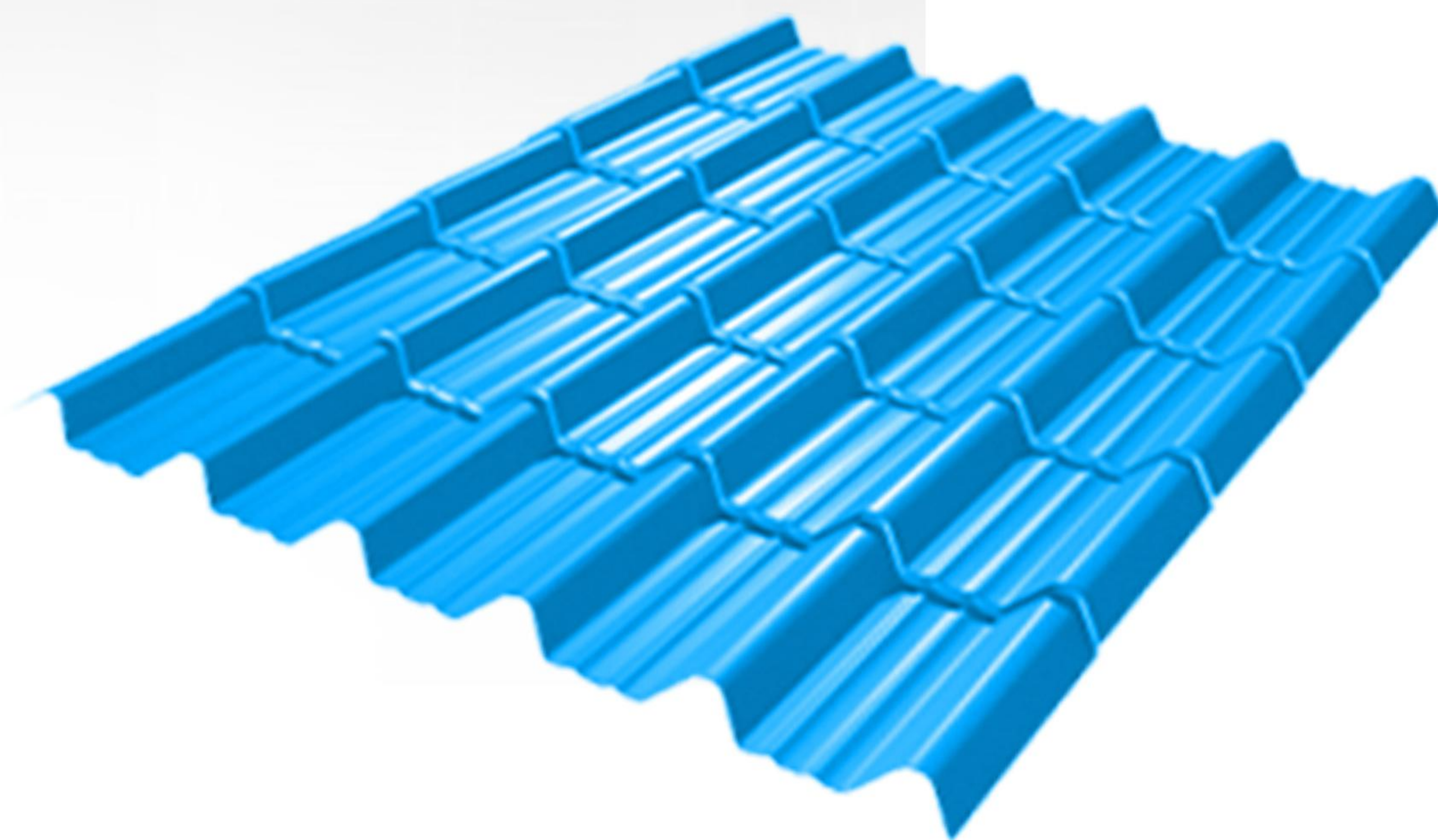

از مدل ها و فرمینگ های مرسوم و قابل اجرا بر روی ورق های گالوانیزه رنگی فرم دهی سفال یا طرح سفال می باشد. ورق طرح سفال ژنوا جدیدترین فرم ورق رنگی طرح سفال است. این ورق برای پوشش سقف شیروانی و ساخت ویلا، آلاچیق و سردری کاربرد فراوان دارد.

**ضخامت:** بنا به درخواست مشتری  
(ضخامت 0.5 توصیه می شود)

**طول ورق:** بنا به درخواست مشتری در ابعاد دلخواه

**عرض ورق:** 100 و 125 سانتی متر  
**نوع رنگ:** کوره ای

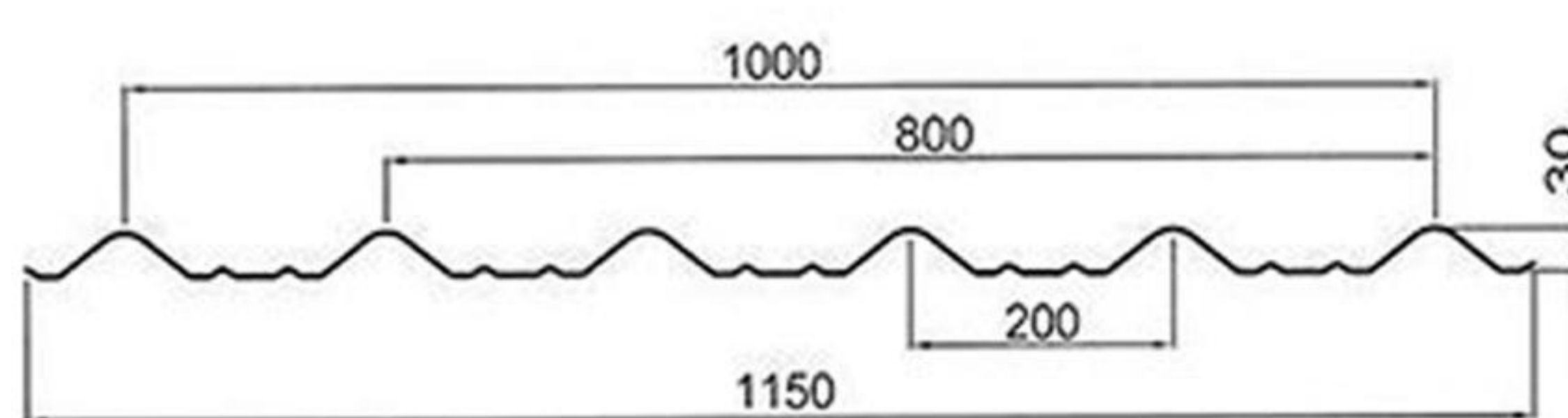



# کرکره درشت

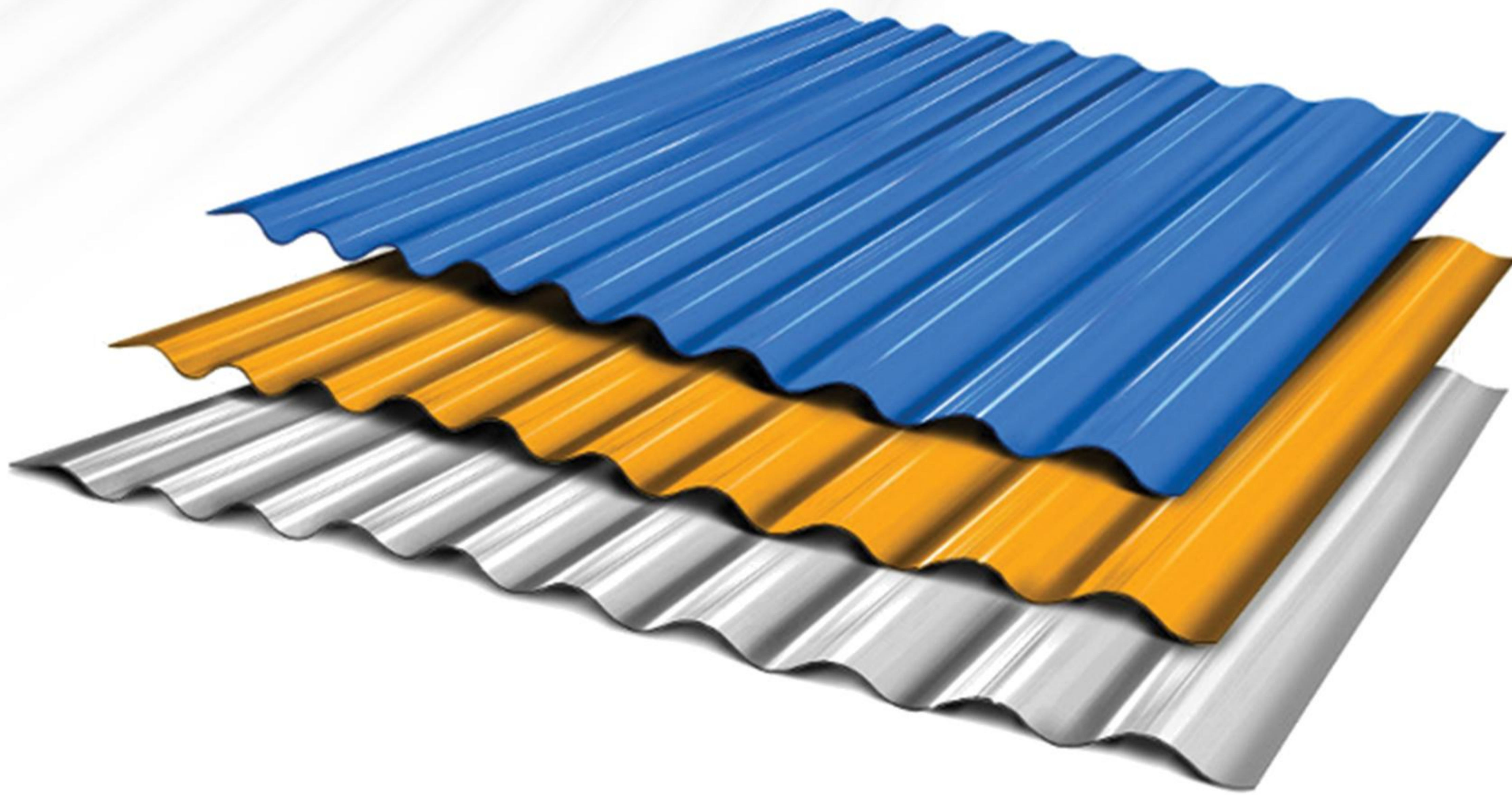

فرمینگ کرکره (سینوسی) یکی از فرمدهی های رایج و قدیمی ورق های گالوانیزه است. در این محصول به ورق گالوانیزه رنگی به وسیله دستگاه های پرس اتوماتیک شکل و خمی داده می شود که شبیه موج های مدور یا سینوس می شود. از این رو به ورق های رنگی کرکره شده ورق سینوسی نیز گفته می شود.

**ضخامت:** بنا به درخواست مشتری  
( ضخامت 0.5 توصیه می شود )

**طول ورق:** 100 و 125 سانتی متر

**عرض ورق:** 100 و 125 سانتی متر

مفید روی کار: در عرض 75 ، 100

سانتی متر، و در عرض 125 سانتی

متر، 100 سانتی متر

**نوع رنگ:** کوره ای

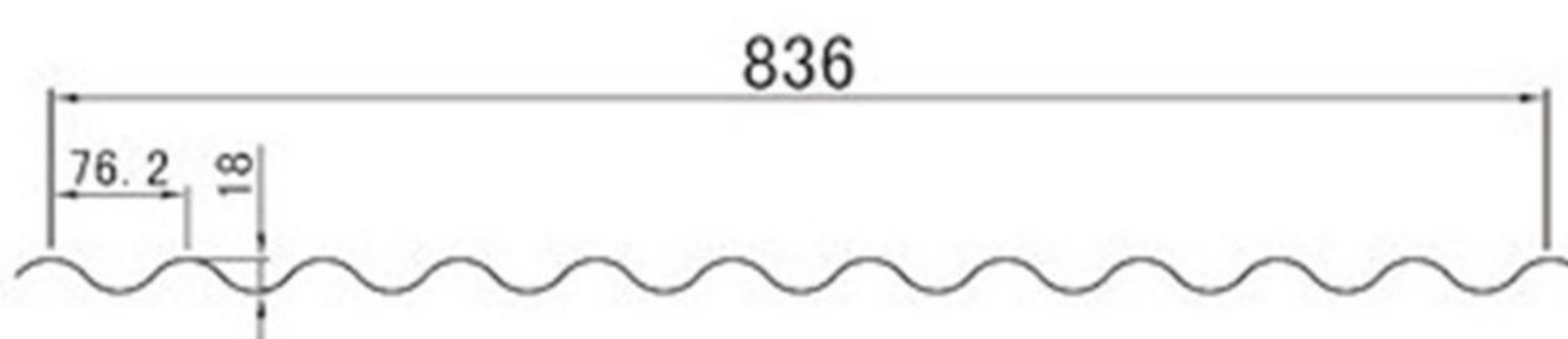
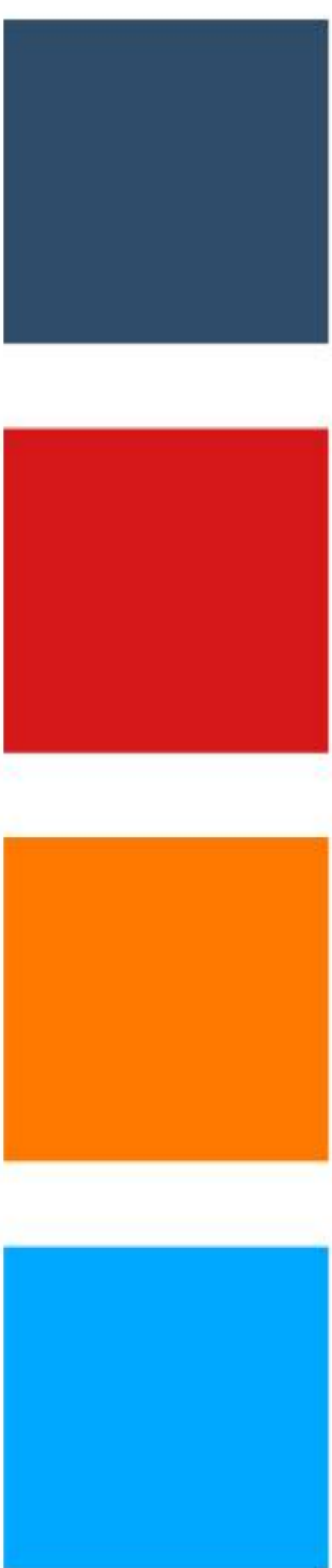



# کرکره ریز

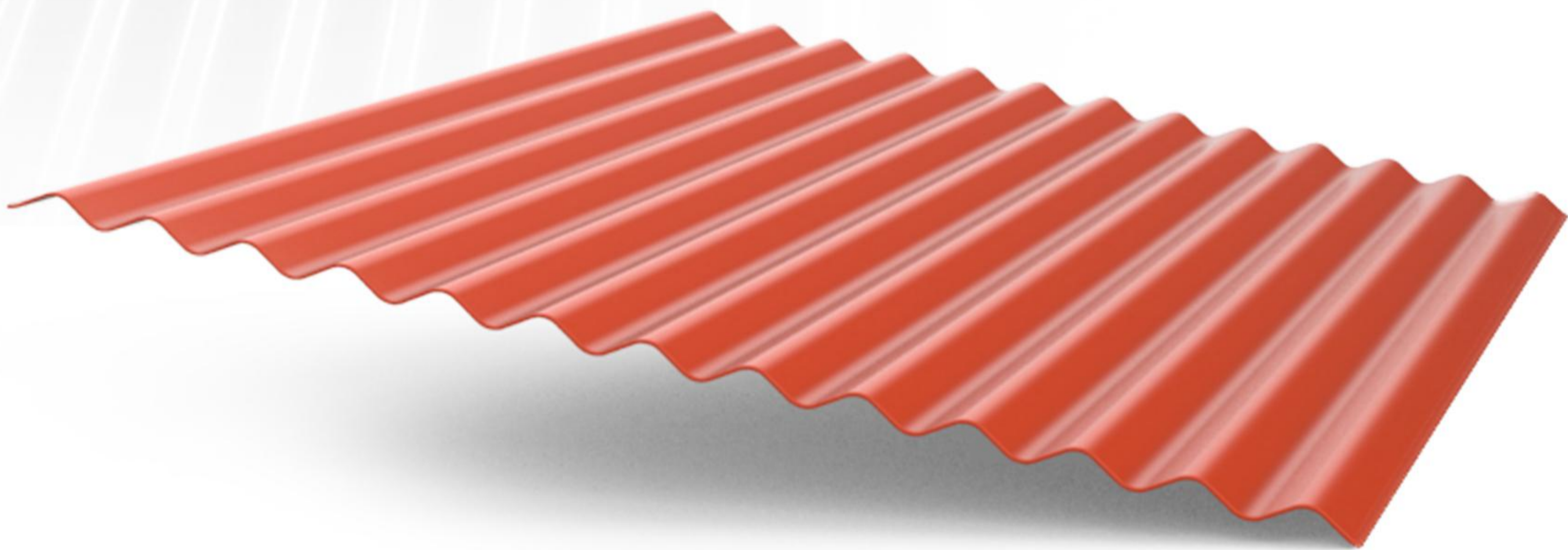

فرمینگ کرکره (سینوسی) یکی از فرمدهی های رایج و قدیمی ورق های گالوانیزه است. در این محصول به ورق گالوانیزه رنگی به وسیله دستگاه های پرس اتوماتیک شکل و خمی داده می شود که شبیه موج های مدور یا سینوس می شود. از این رو به ورق های رنگی کرکره شده ورق سینوسی نیز گفته می شود.

**ضخامت:** بنا به درخواست مشتری  
**طول ورق:** بنا به درخواست مشتری  
در ابعاد دلخواه  
**عرض ورق:** 100 سانتی متر  
**نوع رنگ:** کوره ای

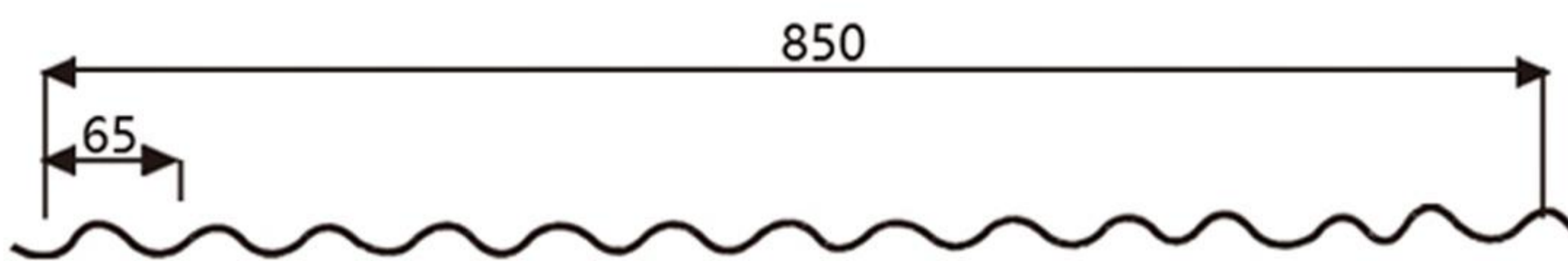



## طرح ذوزنقه

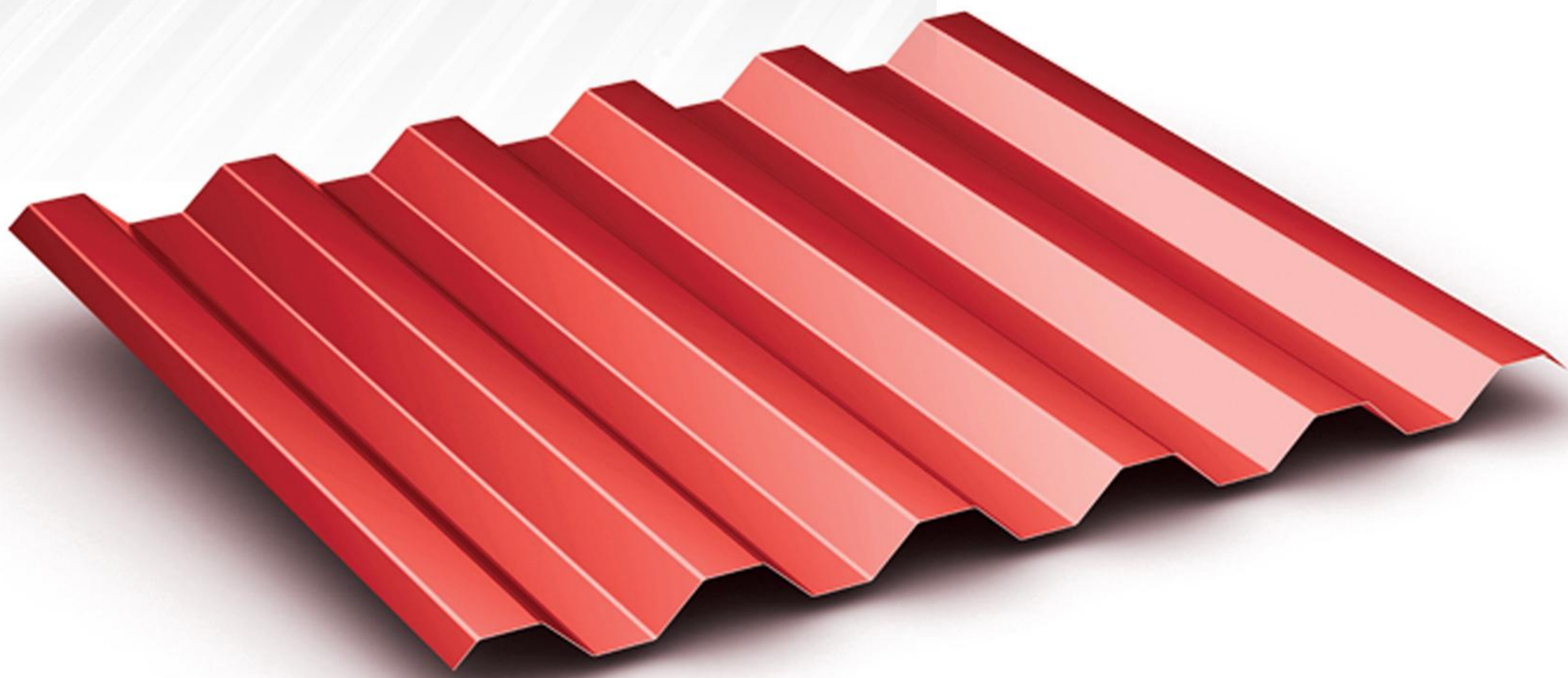

ذوزنقه فرمینگ خاصی از ورق گالوانیزه می باشد که موجهای مربعی در عرض ورق ایجاد می کند. ورق گالوانیزه ذوزنقه کاربرد متنوعی دارد که از آن جمله می توان به پوشش سقف های شیروانی به پر کاربرد ترین حالت و یا استفاده از دور زمین و حصار ساختمان می باشد .

**ضخامت:** بنا به درخواست مشتری  
( ضخامت 0.5 توصیه می شود )

**طول ورق:** 100 و 125 سانتی متر

**عرض ورق:** 100 و 125 سانتی متر

مفید روی کار: در عرض 75 ، 100

سانتی متر، و در عرض 125 سانتی

متر، 100 سانتی متر

**نوع رنگ:** کوره ای

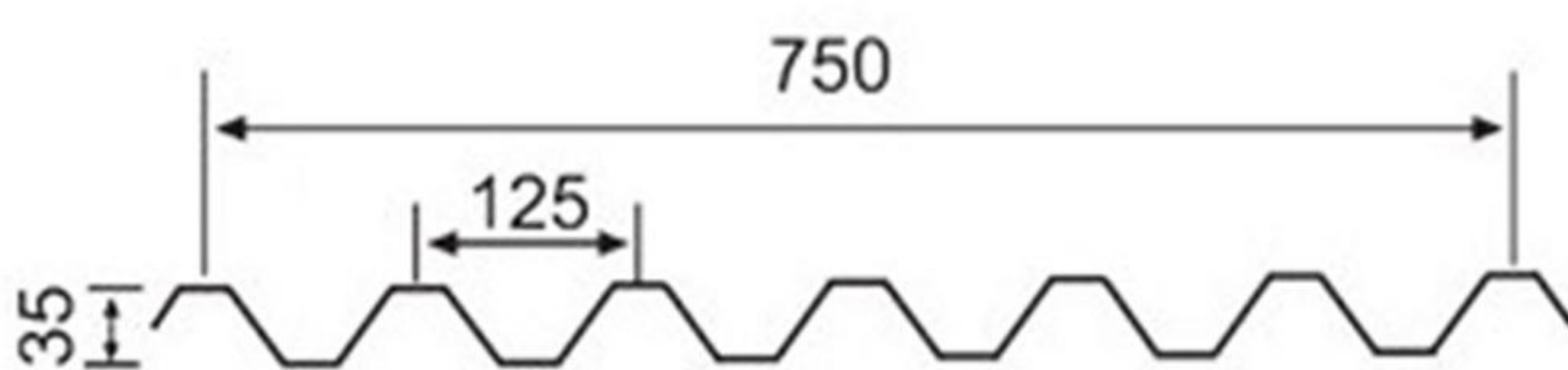
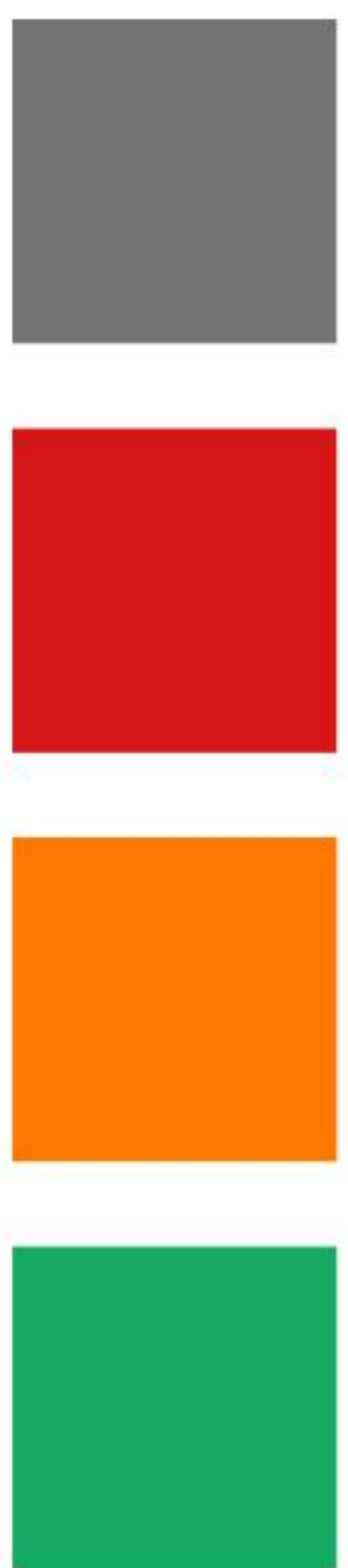



تولیدی  
فولاد مسعود

## ماموت

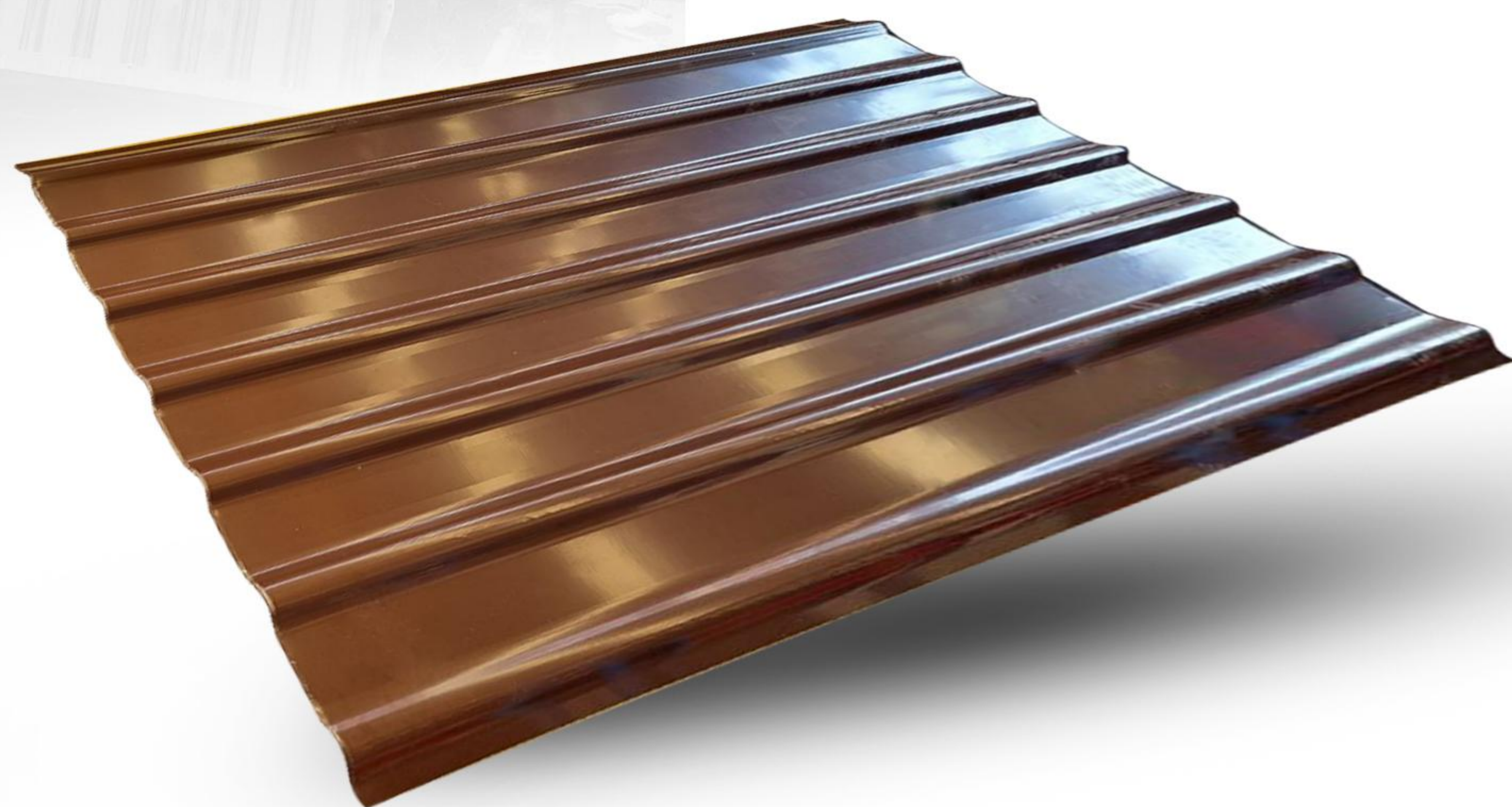

ماموت فرمینگ خاصی از ورق گالوانیزه می باشد که موجهای گرد در عرض ورق ایجاد می کند. ورق گالوانیزه ماموت کاربرد متنوعی دارد که از آن جمله می توان به پوشش سقف های شیروانی که پر کاربرد ترین حالت آن است، اشاره کرد.

**ضخامت:** بنا به درخواست مشتری  
**طول ورق:** بنا به درخواست مشتری  
در ابعاد دلخواه  
**عرض ورق:** 100 سانتی متر  
**نوع رنگ:** کوره ای

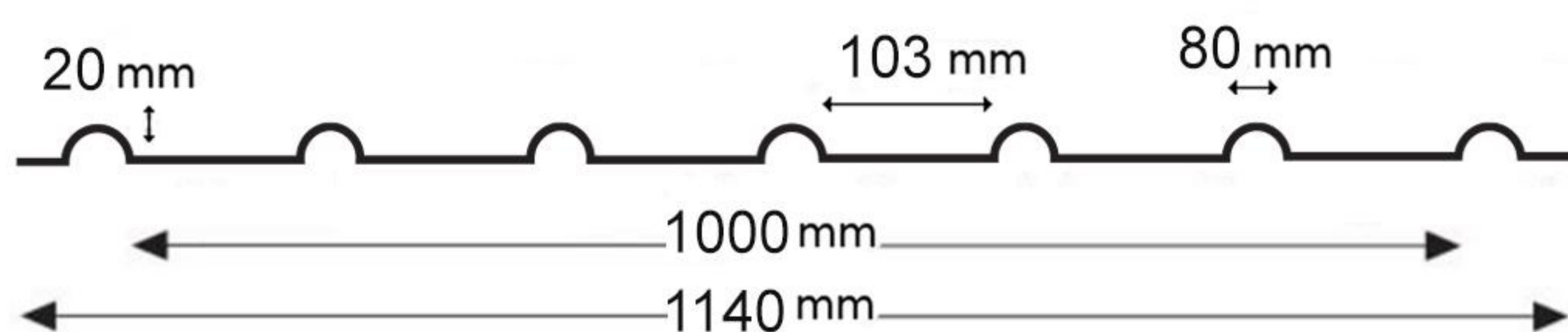



## دامپا

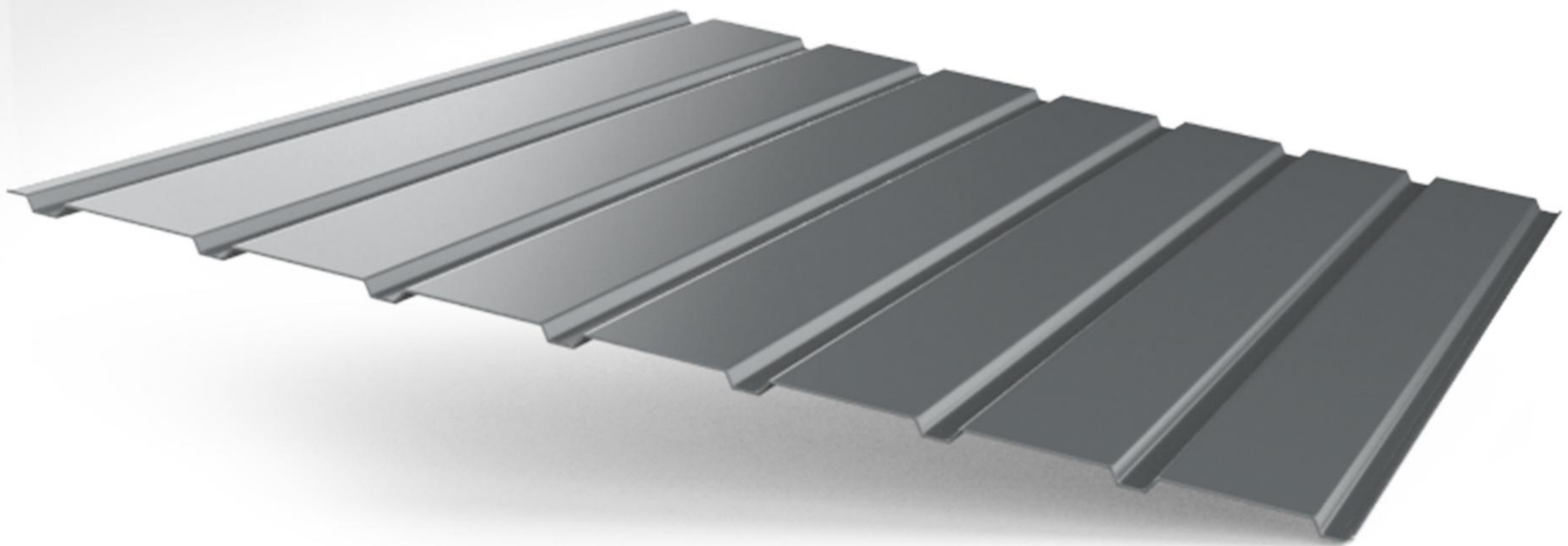

ورق دامپا که آن را با نام **لمبه** نیز می شناسید ابزار و محصولی است جهت پوشش سازه شیروانی از زیر که سبب میگردد علاوه بر پنهان شدن سازه، مانع پیچیده شدن باد در زیر سازه میشود.

**ضخامت:** بنا به درخواست مشتری  
**طول ورق:** بنا به درخواست مشتری  
در ابعاد دلخواه  
**عرض ورق:** 100 سانتی متر  
**نوع رنگ:** کوره ای

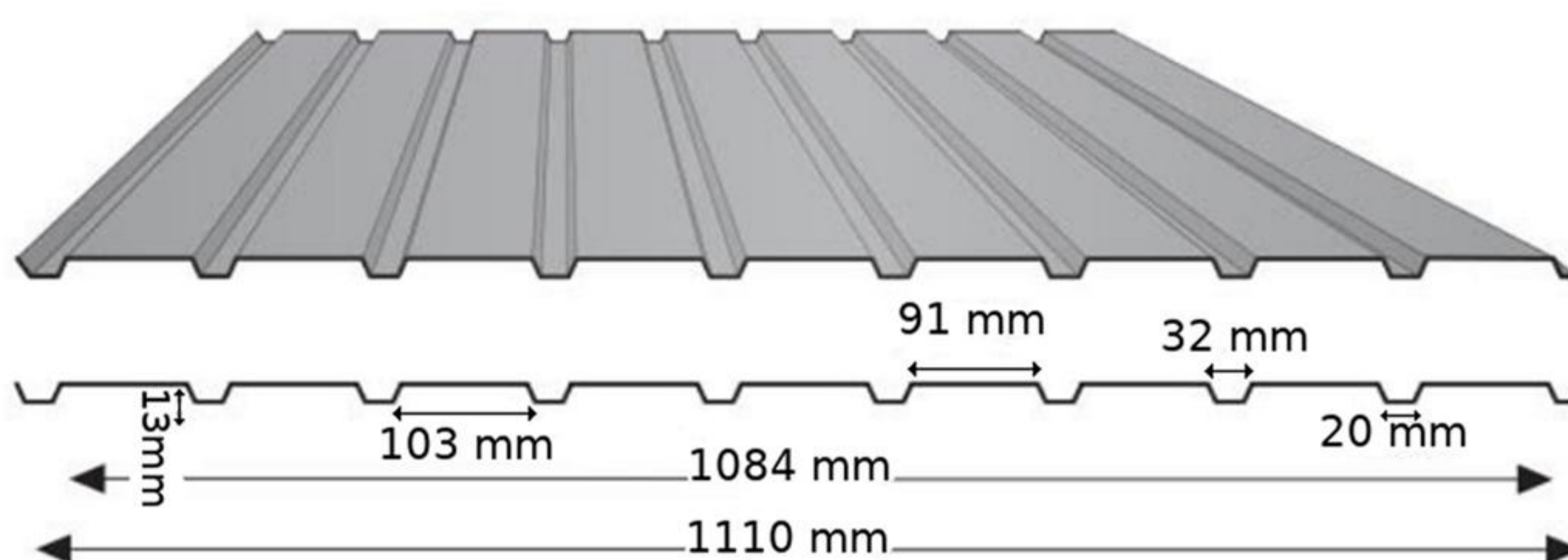





# ب خبر راحت انتخابات کن



## تیزی

ضخامت: بنا به درخواست مشتری  
طول ورق: 2 متر  
عرض ورق: قابل اجرا در ابعاد دلخواه شما





## ناودان لندنی

**ضخامت:** 0.5 میلی متر (در صورت تقاضا  
امکان ارائه با ضخامت های دیگر نیز  
وجود دارد)  
**طول:** 2 متر



## آردواز

ضخامت: بنا به درخواست مشتری  
طول ورق: 2 متر  
عرض ورق: قابل اجرا در ابعاد دلخواه شما





## نمای مخصوص فولاد مسعود

ضخامت: بنا به درخواست مشتری  
طول ورق: 2 متر  
عرض ورق: قابل اجرا در ابعاد دلخواه شما



## نمای مخصوص فولاد مسعود ۲

ضخامت: بنا به درخواست مشتری  
طول ورق: 2 متر  
عرض ورق: قابل اجرا در ابعاد دلخواه شما





## نمای پله‌ای

ضخامت: بنا به درخواست مشتری  
طول ورق: 2 متر  
عرض ورق: قابل اجرا در ابعاد دلخواه شما





## فلشینگ

ضخامت: بنا به درخواست مشتری  
طول ورق: 2 متر  
عرض ورق: قابل اجرا در ابعاد دلخواه شما





FOLLOW US IN INSTAGRAM  
ما را در اینستاگرام دنبال کنید



# FOULAD MASOUD

**لنگرود، خیابان آزادی، جنب مدرسه امیرالمومنین (ع)**  
ایستگاه دستک سابق

۰۱۳۴۲۵۲۷۰۶۳ | ۴۲۵۴۹۱۶۹ | ۴۲۵۳۹۷۲۸

☎ ۰۹۳۷ ۵۰۲ ۴۵۸۸    📷 foulad\_masoud